

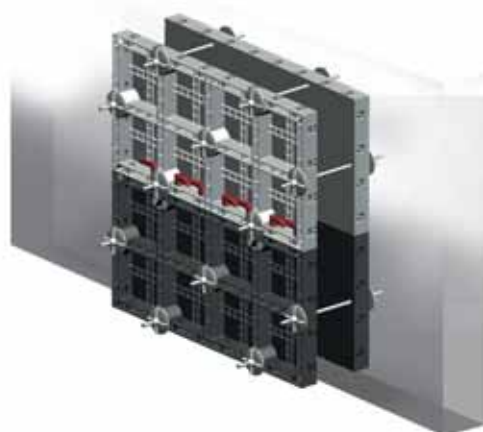

ГЕОРАНЕЛ ДЛЯ БАССЕЙНОВ



Модульная многоразовая опалубка для стен из железобетона



gasseforme
formwork

www.geoplast.it



PLASTIC IN THE FUTURE





ПРОСТОТА В ИСПОЛЬЗОВАНИИ



Система **GEOPANEL**® собирается легко и быстро. Благодаря использованию простых элементов, она позволяет устанавливать опалубку одному человеку без применения механических средств.

УСТАНОВКА



Модульность системы **GEOPANEL**® позволяет быстро устанавливать опалубку и заливать структуры разных форм и размеров. Не нарушает целостности парков и садов.

ПОВТОРНОЕ ИСПОЛЬЗОВАНИЕ



Механическая прочность панели **GEOPANEL**® ускоряет процесс заливки и способствует надлежащему виброуплотнению бетона. Таким образом, поверхность остается идеально гладкой. По завершению работ опалубка снимается легко и быстро. Очистка производится обычной водой без использования мощных средств.

ПРИМЕНЕНИЕ

ЭФФЕКТИВНОСТЬ



Широкий спектр использования **GEOPANEL®** позволяет создавать резервуары для уже предусмотренных устройств и аксессуаров, не прибегая к их разборке.

ЭКОНОМИЯ



Высокое качество работ по заливке снижает затраты на обработку. Лайнер устанавливается прямо на бетонную стену без использования защитных прокладок. Все виды сборных лестниц устанавливаются легко и быстро.

СРОКИ ВЫПОЛНЕНИЯ



Вся работа производится в течение нескольких рабочих дней; не требует специальных навыков выполнения и какого-либо подъемного оборудования.

УСТАНОВКА ОСВЕЩЕНИЯ И СКИММЕРА



При правильной обработке с помощью стальных винтов можно подсоединить освещение, скиммер и прочие служебные аксессуары к панели. Перед началом бетонирования могут быть установлены коммуникационные трубы из ПВХ различного диаметра.

СНЯТИЕ ОПАЛУБКИ



После демонтажа крепежных элементов от панелей переходят к снятию опалубки вручную.

РЕЗУЛЬТАТ

Поверхность остается идеально ровной без каких-либо дефектов. Все аксессуары расположены надлежащим образом. Сроки выполнения работ сокращены.



УНИВЕРСАЛЬНОСТЬ

УГЛЫ И КОМПЕНСАЦИОННЫЕ БАКИ



Благодаря гамме специальных и компенсационных панелей можно создавать прямые углы, Т-образные и крестообразные пересечения.

Система подойдет к любому проекту, может быть использована также для создания компенсационных баков в случае переливных бассейнов.

ПЕРЕМЕННАЯ ГЛУБИНА

Благодаря модульности системы **GEOPANEL®** можно легко создавать перепады глубин внутри одного и того же бассейна.



ПОМЕЩЕНИЕ ДЛЯ РОЛЕТНОЙ СИСТЕМЫ

С **GEOPANEL®** одновременно с бассейном можно залить помещение для хранения ролерной системы для закрытия бассейна на зимний период.



МОДЕЛЬ GP73/S

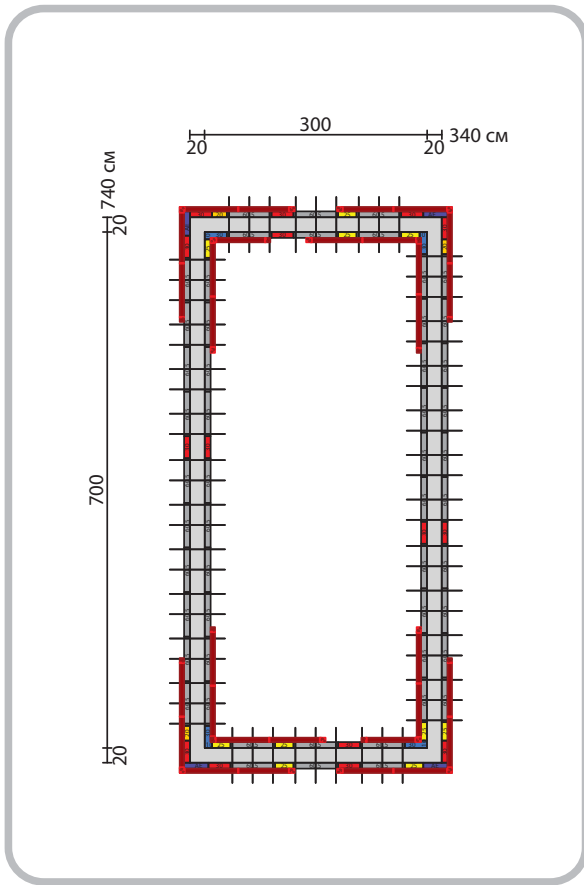

РАЗМЕР БАССЕЙНА 7 x 3 - Н1,50 м

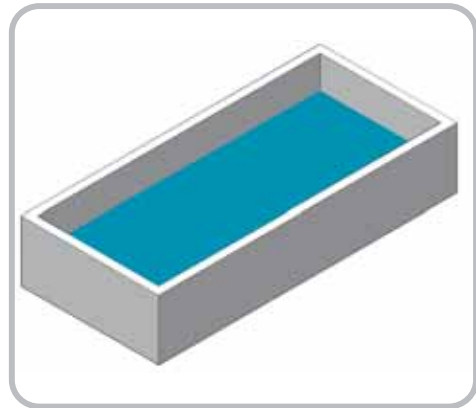

МОДЕЛЬ GP73

Панели	кол-во шт
Георпанель 121 x 60,5 см	52
Георпанель 40 x 60 см	-
Георпанель 30 x 60 см	97
Георпанель 25 x 60 см	30
Георпанель 20 x 60 см	9
Георпанель внутренний угол	12
Георпанель внешний угол	12
кол-во опалубки (кв.м)	66

МОДЕЛЬ GP73S с местом для лестницы

Панели	кол-во шт
Георпанель 121 x 60,5 см	61
Георпанель 40 x 60 см	6
Георпанель 30 x 60 см	97
Георпанель 25 x 60 см	30
Георпанель 20 x 60 см	6
Георпанель внутренний угол	18
Георпанель внешний угол	18
кол-во опалубки (кв.м)	76

МОДЕЛЬ GP84/S

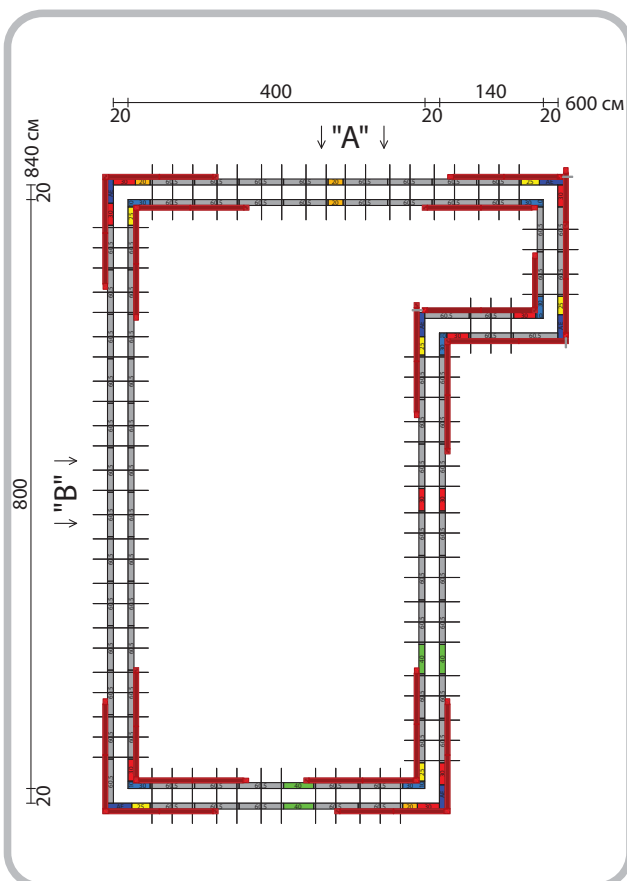

РАЗМЕР БАССЕЙНА 8 x 4 - Н1,50 м

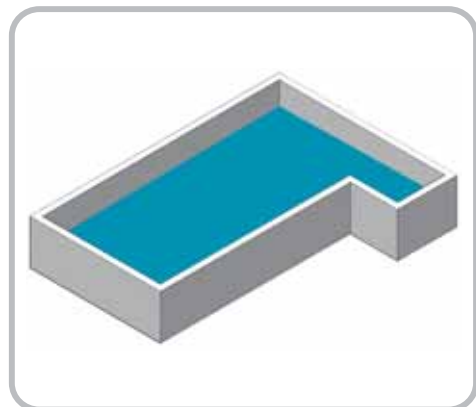

МОДЕЛЬ GP84

Панели	кол-во шт
Георпанель 25 x 60 см	70
Георпанель 40 x 60 см	12
Георпанель 30 x 60 см	88
Георпанель 25 x 60 см	12
Георпанель 20 x 60 см	6
Георпанель внутренний угол	12
Георпанель внешний угол	12
кол-во опалубки (кв.м)	77

МОДЕЛЬ GP84S с местом для лестницы

Панели	кол-во шт
Георпанель 25 x 60 см	75
Георпанель 40 x 60 см	12
Георпанель 30 x 60 см	105
Георпанель 25 x 60 см	18
Георпанель 20 x 60 см	12
Георпанель внутренний угол	18
Георпанель внешний угол	18
кол-во опалубки (кв.м)	88

РАЗМЕР БАСЕЙНА 10 x 5 - Н1,50 м

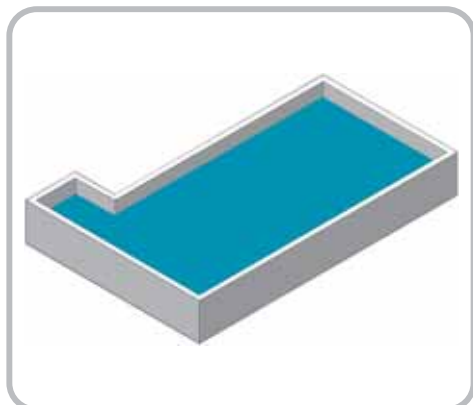

МОДЕЛЬ GP105

Панели	кол-во шт
Георпанель 121 x 60,5 см	90
Георпанель 40 x 60 см	-
Георпанель 30 x 60 см	117
Георпанель 25 x 60 см	18
Георпанель 20 x 60 см	3
Георпанель внутренний угол	12
Георпанель внешний угол	12
кол-во опалубки (кв.м)	95

МОДЕЛЬ GP105S с местом для лестницы

Панели	кол-во шт
Георпанель 121 x 60,5 см	96
Георпанель 40 x 60 см	-
Георпанель 30 x 60 см	129
Георпанель 25 x 60 см	24
Георпанель 20 x 60 см	9
Георпанель внутренний угол	18
Георпанель внешний угол	18
кол-во опалубки (кв.м)	105

МОДЕЛЬ GP105/S

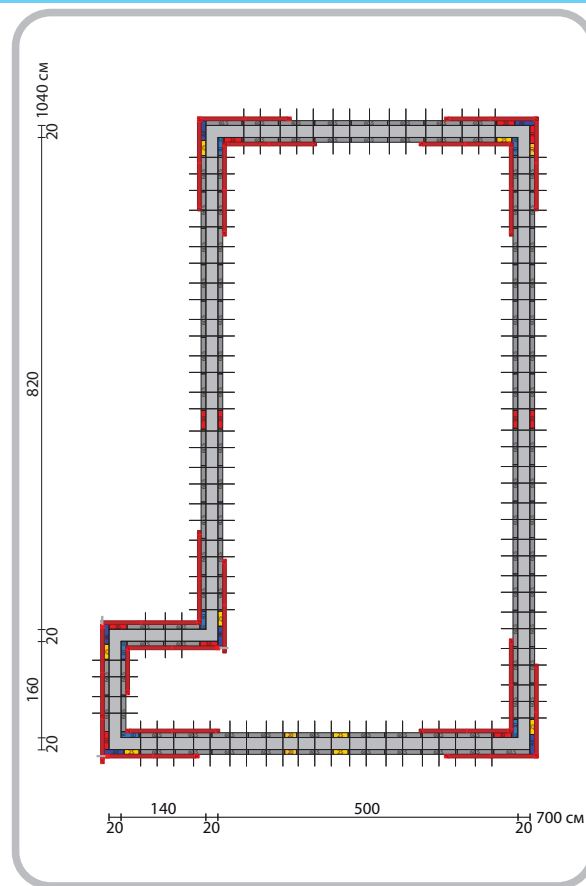

РАЗМЕР БАСЕЙНА 12 x 6 - Н1,50 м

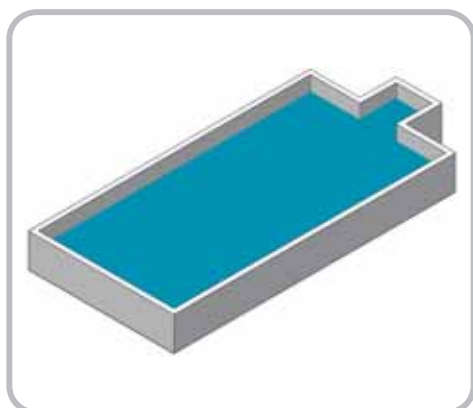

МОДЕЛЬ GP126

Панели	кол-во шт
Георпанель 121 x 60,5 см	104
Георпанель 40 x 60 см	-
Георпанель 30 x 60 см	140
Георпанель 25 x 60 см	24
Георпанель 20 x 60 см	36
Георпанель внутренний угол	12
Георпанель внешний угол	12
кол-во опалубки (кв.м)	114

МОДЕЛЬ GP126S с местом для лестницы

Панели	кол-во шт
Георпанель 121 x 60,5 см	104
Георпанель 40 x 60 см	3
Георпанель 30 x 60 см	149
Георпанель 25 x 60 см	30
Георпанель 20 x 60 см	69
Георпанель внутренний угол	24
Георпанель внешний угол	24
кол-во опалубки (кв.м)	126

МОДЕЛЬ GP126/S

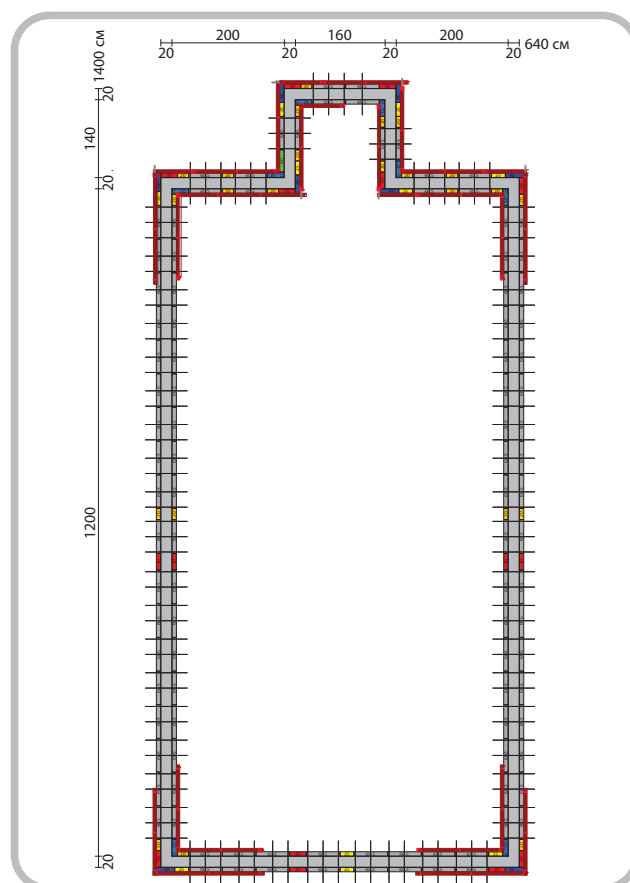

ТЕХНИЧЕСКАЯ ПОДДЕРЖКА

Технический отдел **Geoplast** всегда находится в Вашем распоряжении для расчета количества опалубки согласно Вашим размерам и указаниям. Чертеж, полученный от технического отдела, позволит избежать ошибок и залить бассейн легко и быстро.

Проекты в формате DWG принимаются на: ufficiotecnico@geoplast.it

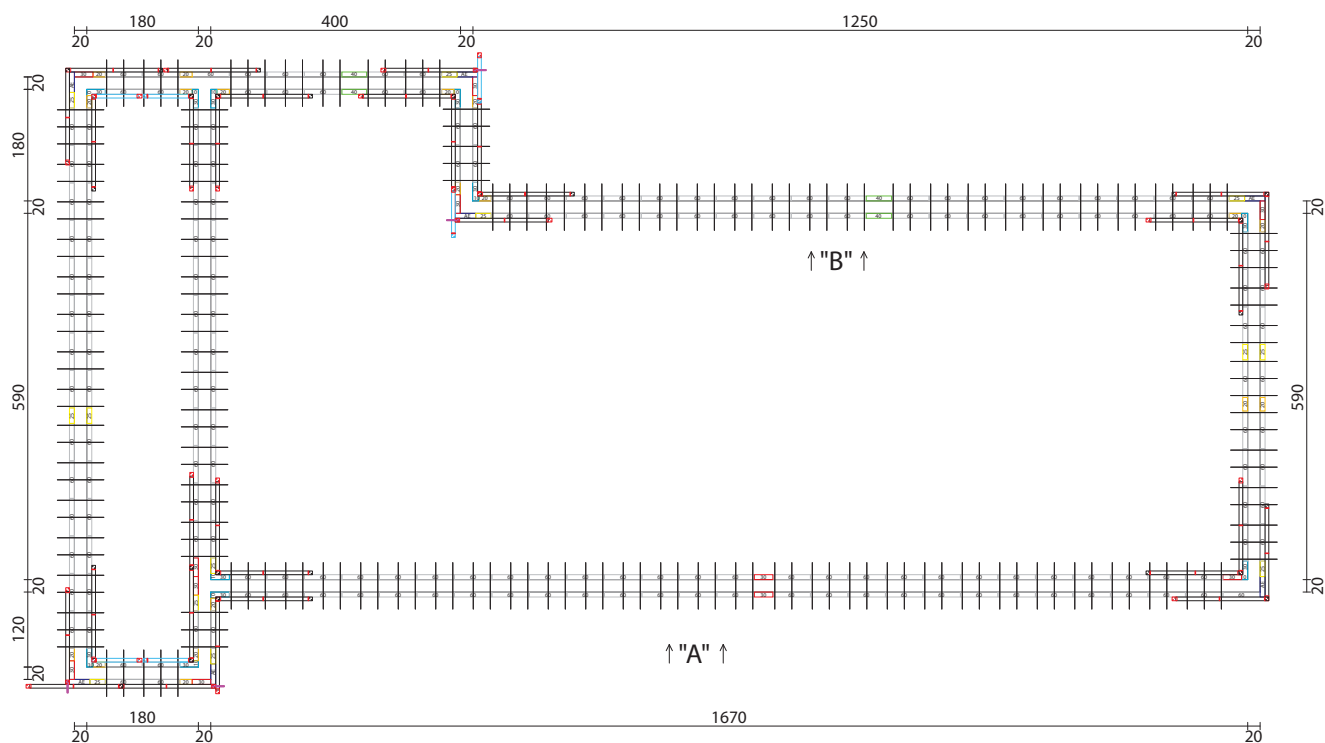

ПЕРЕПАДЫ ГЛУБИНЫ

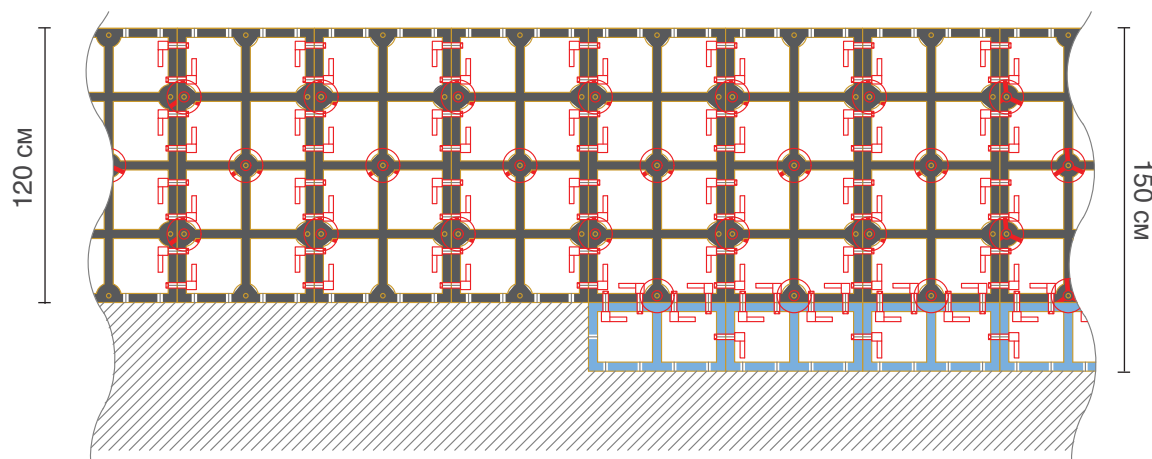

GEOPANEL® ПАНЕЛИ И КОМПЛЕКТУЮЩИЕ

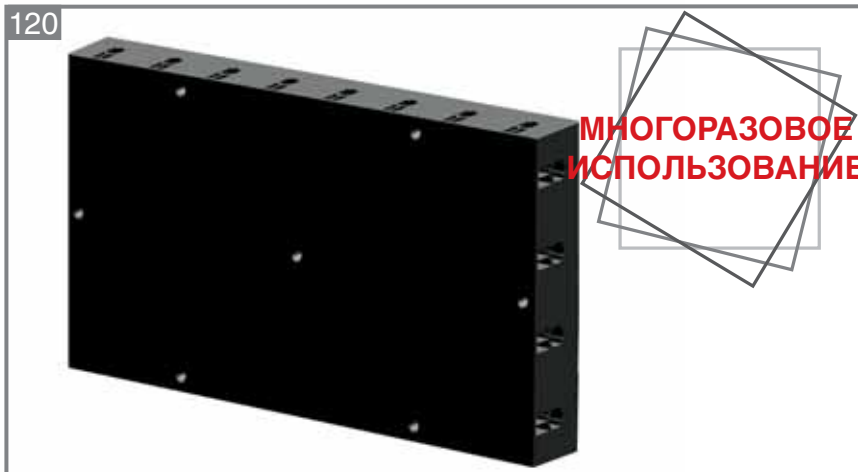

ОСНОВНОЙ ЭЛЕМЕНТ 120 X H 60 см (факт. размеры 121 x 60,5 см)
МАТЕРИАЛ: ABS ВЕС 11 кг



Элемент 20 X H 60 см
(факт. размеры 20,2 x 60,5 см)
МАТЕРИАЛ: ABS
ВЕС: 2,25 кг



Элемент 25 X H60 см
(факт. размеры 25,2 x 60,5 см)
МАТЕРИАЛ: ABS
ВЕС: 2,30 кг



Элемент 30 X H60 см
(факт. размеры 30,3 x 60,5 см)
МАТЕРИАЛ: ABS
ВЕС: 2,80 кг



Элемент 40 X H60 см
(факт. размеры 40,4 x 60,5 см)
МАТЕРИАЛ: ABS
ВЕС: 3,80 кг



Элемент внутренний угол
30 X 10 X H60 см
(факт. размеры 30,3 x 10 x 60,5 см)
МАТЕРИАЛ: ABS
ВЕС: 3,10 кг



Элемент внешний угол
33 X H60 см
(факт. размеры 25,2 x 60,5 см)
МАТЕРИАЛ: ABS
ВЕС: 3,20 кг

Данные, приведенные в каталоге, являются ориентировочными и могут варьироваться в процессе производства.

МАТЕРИАЛ	Модуль упругости при изгибе (Н/мм ²)	Предел прочности на разрыв (Н/мм ²)	Коэффициент термического расширения
ABS	2100	45	0,05 (Мм/м/°C)
PE HD	780	22	0,2 (Мм/м/°C)
ПОЛИАМИД (Нейлон®)	2200	70	7 - 10 (1/К 10 ⁻⁵)

GEOPANEL® СОСТАВНЫЕ ЧАСТИ СИСТЕМЫ: ЭЛЕМЕНТЫ И АКСЕССУАРЫ

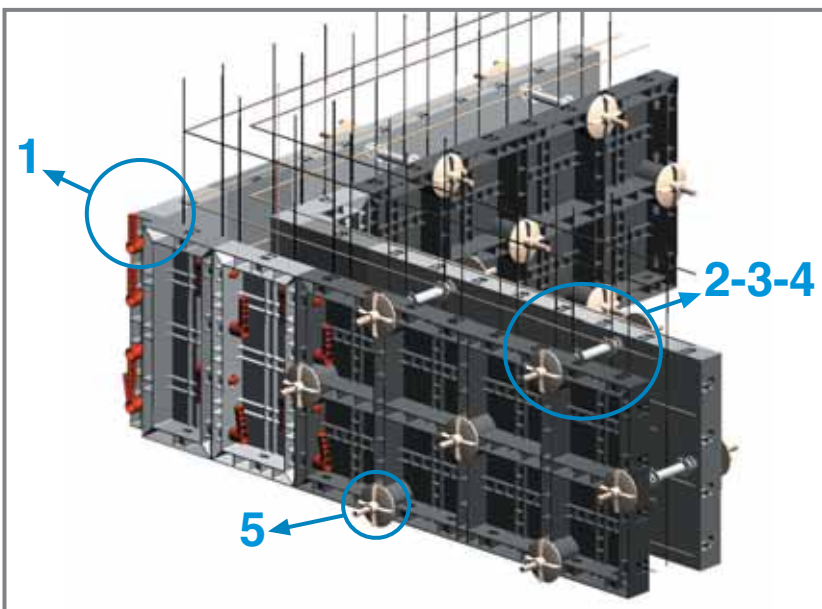

- 1** **РУКОЯТКА**
МАТЕРИАЛ: Нейлон
ВЕС: 0,101 кг
 
- 2** **РАСПОРКА**
15 - 20 - 25 - 30 - 35 - 40
МАТЕРИАЛ: ПВХ
ВЕС: 0,08 кг
 
- 3** **ПРОБКА** для распорок
МАТЕРИАЛ: ПВХ
ВЕС: 0,006 кг
 
- 4** **СТЕРЖЕНЬ С РЕЗЬБОЙ** Ø17
МАТЕРИАЛ: сталь
ВЕС: 1 кг
 
- 5** **ГАЙКА** для стержней с резьбой
МАТЕРИАЛ: нейлон + сталь
ВЕС: 0,4 кг
 

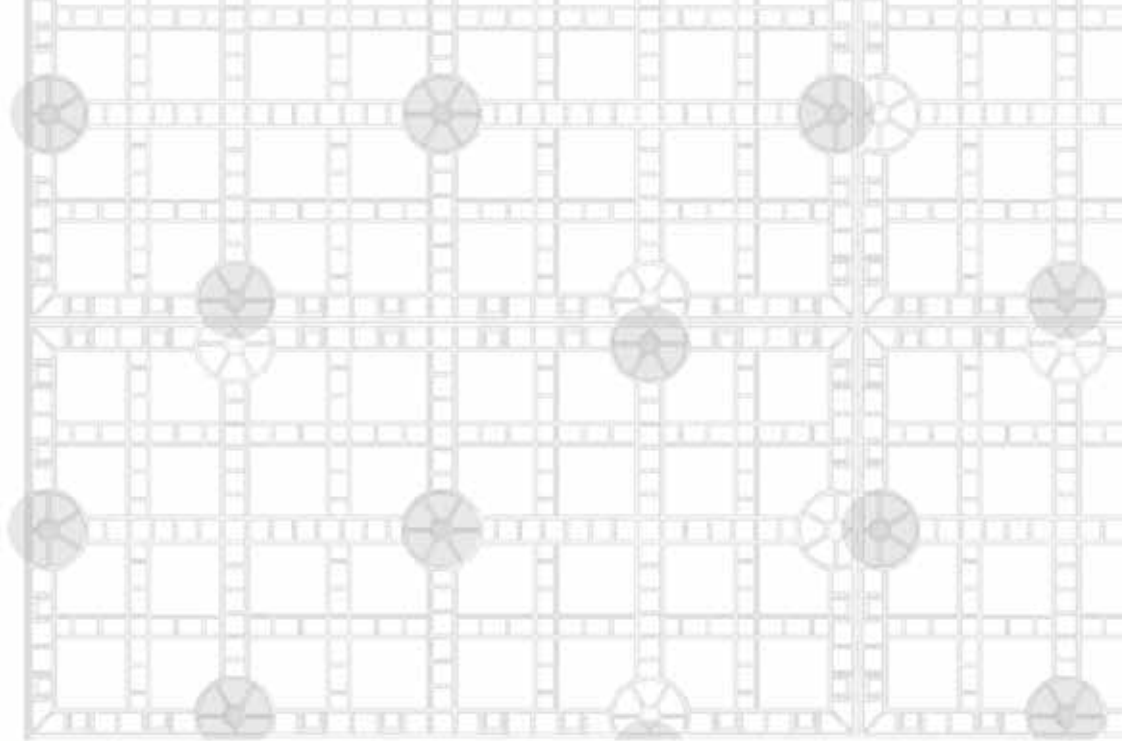

GEOPLAST S.p.A.

35010 Grantorto PD - Italia - Via Martiri della Libertà, 6/8
tel +39 049 9490289 - fax +39 049 9494028
e-mail: geoplast@geoplast.it - www.geoplast.it



Authorized dealer: